

LMX2033



Joonis
1



Joonis
2

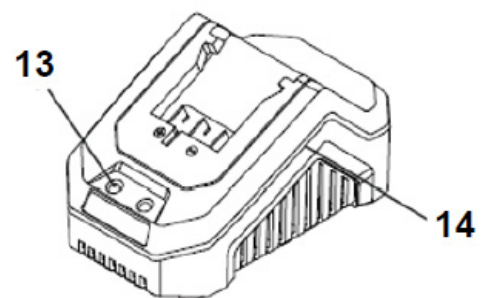
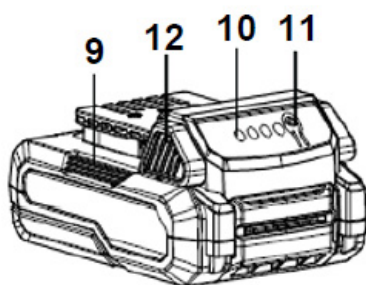

Joonis
3

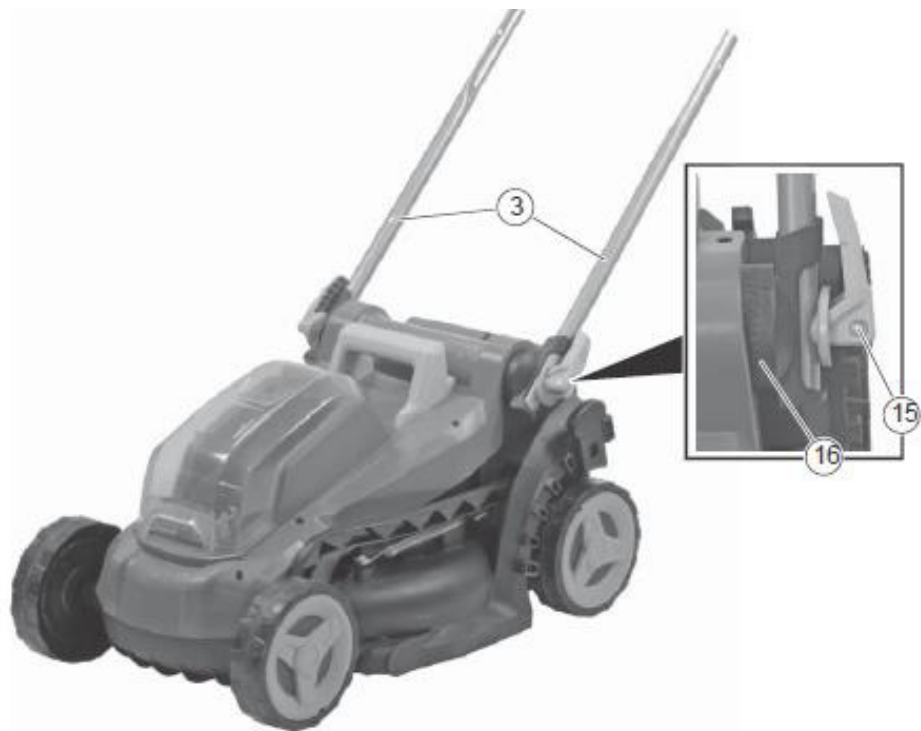

Joonis
4



Joonis
5

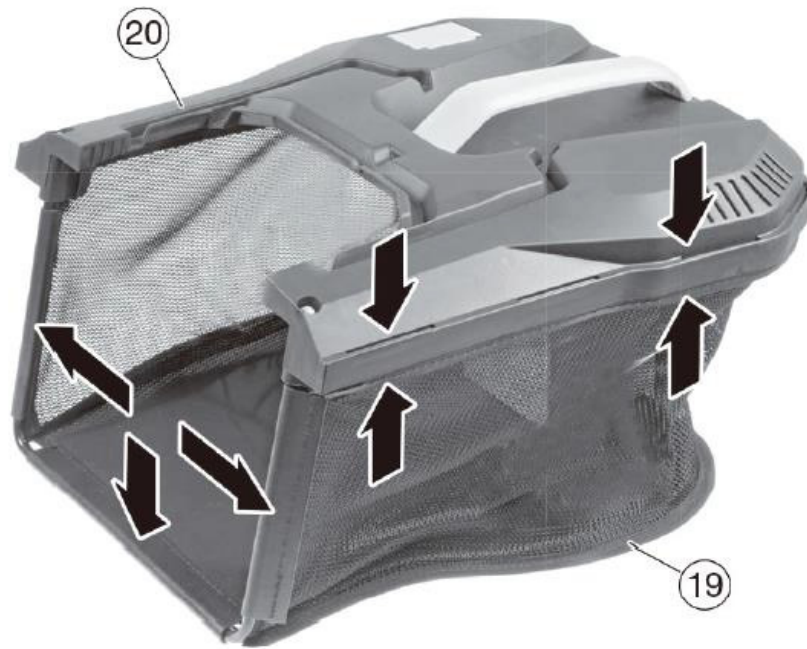

Joonis
6

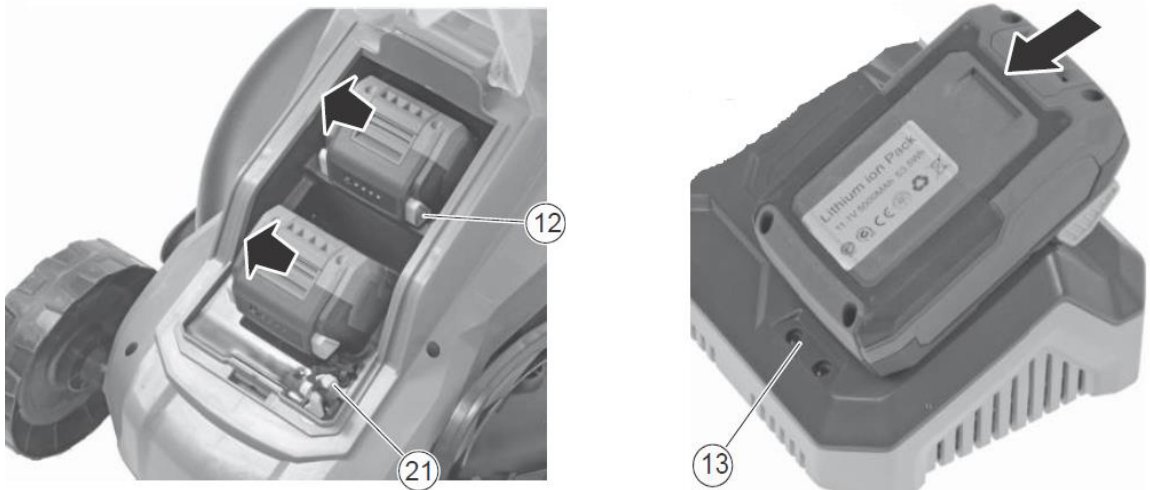

Joonis
7

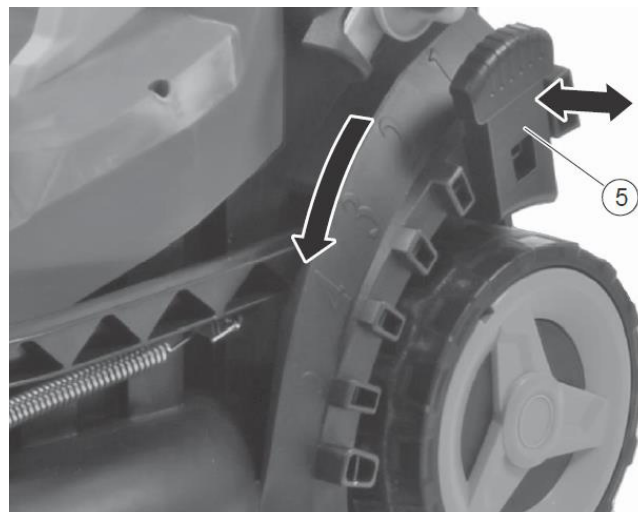

Joonis
8

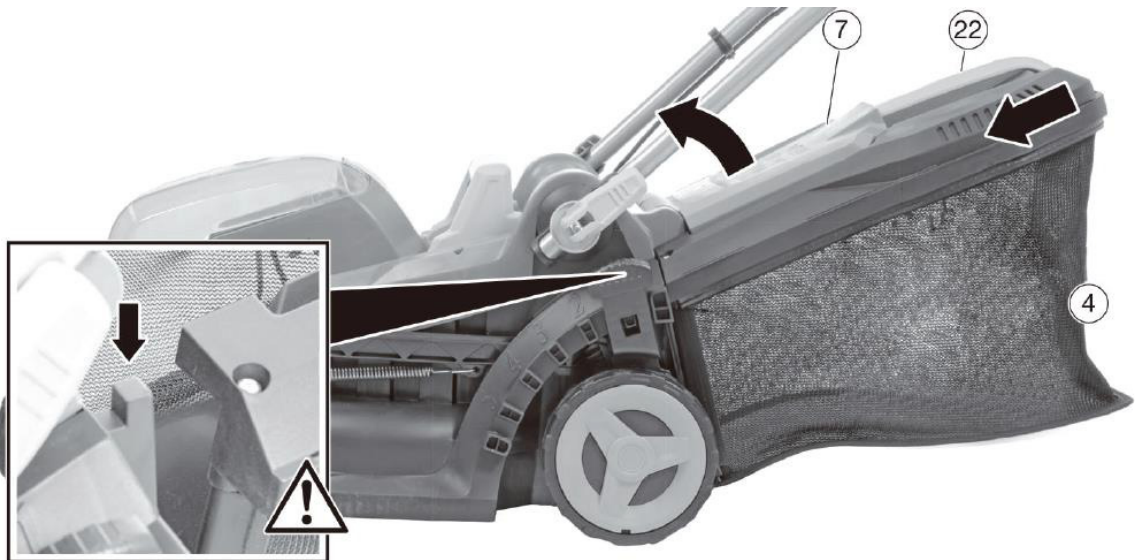







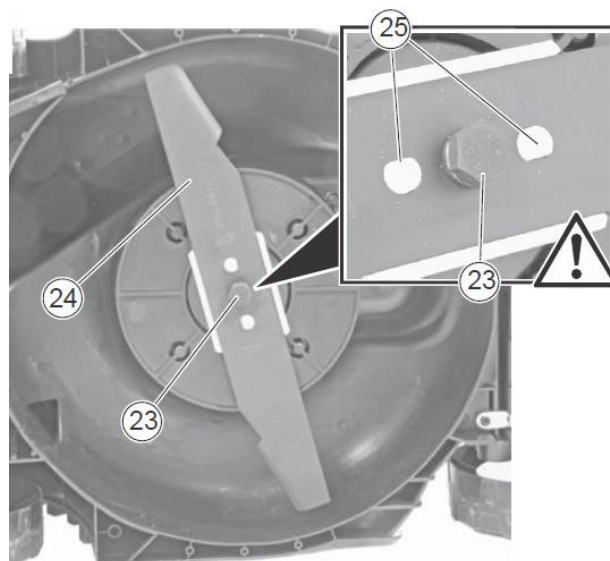



Joonis
9



Joonis
10

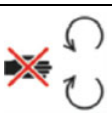

Hoiatussümbolid

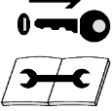
Muruniiduk	
	Hoiatus! Kehavigastuste ohuga seotud ohutusinfo.
	Lugege juhend enne masina kasutamist hoolikalt läbi.
	Hoiatus! Õhku paiskunud esemete oht.
	Kandke silma- ja kuulmiskaitseid.
	Hoidke masinat vihma/vee eest. Hoidke masinat siseruumides.
	Ärge kasutage masinat järsemal nõlval kui 22°.
	Hoiatus! Ärge pange käsi ega jalgu löikekorpuse alla.
	Säilitage ohutu kaugus teiste inimeste, laste ja loomadeni.
	Ärge puudutage pöörlevaid osi.
	Hoiatus! Lõiketera on terav. Ärge lõiketera puudutage!
	Seisake mootor enne töötsooni puhastamist.
	Eemaldage võti enne teenindust või remonti.

EE Originaaljuhend

Joonised.....	2
Hoiatussümbolid.....	6
Ohutus.....	7
Masina osad.....	7
Kokkupanek.....	8
Aku.....	8
Laadimine.....	8
Kasutamine.....	9
Lõiketera.....	9
Hoiulepanek ja hooldus.....	9
Tehnilised andmed.....	10
Garantiitingimused.....	10
EÜ vastavusavaldus.....	11

Ohutus

Ettevalmistused

- ⚠ Ärge pange käsi ega jalgu pöörlevate osade lähedale ega alla.
- ⚠ Lugege juhend hoolikalt läbi. Hoolditsege, et te tunnete masina juhtseadiseid, seadistusi ja pidemeid.
- ⚠ Tehke endale selgeks masina seiskamine ja hoolditsege, et te tunnete hästi selle hädaseiskamise viisi.
- ⚠ Ärge mingil juhul lubage masinat kasutada lastel ega isikutel, kes ei ole käesolevaid juhiseid läbi lugenud. Teadke, et operaatori vanus võib olla kohalike regulatsioonidega piiratud.
- ⚠ Ärge kasutage masinat, kui olete haige või väsinud või kui olete tarbinud alkoholi, ravimeid või narkootikume.
- ⚠ Kontrollige masinat alati enne kasutamist. Hoolditsege, et masina ükski osa ei ole kulunud ega kahjustunud.
- ⚠ Asendage kulunud või kahjustunud osad ja poldid koostudena tasakaalu säilitamiseks.
- ⚠ Masina kasutaja vastutab teiste isikute ohutuse eest.
- ⚠ Ärge kasutage masinat laste ega loomade lähedal.
- ⚠ Masina kasutaja vastutab teiste inimeste ohustamise ja vigastamise ning nende vara kahjustamise eest.
- ⚠ Kontrollige masina töötsoon põhjalikult üle. Eemaldage vajaduse korral võõrkehad.
- ⚠ Kanda tuleb terasnina ja mittelibiseva tallaga saapaid. Vältige kehast eemale hoidvate riiete kandmist.

Kasutamine

- ⚠ Kui masina lõiketera tabab mõnda võõrkeha, siis seisake mootor viivitamata ja kontrollige masinat hoolikalt kahjustuste suhtes. Kahjustused tuleb enne jätkamist kõrvaldada.
- ⚠ Kui masin hakkab tavatult vibreerima, siis seisake mootor ja tehke viivitamata kindlaks vibratsiooni põhjus. Vibratsioon hoiatab tavaliselt kahjustuste eest.
- ⚠ Lülitage alati mootor välja ja hoolditsege, et kõik liikuvad osad on täielikult seiskunud, enne kui asute masinat kontrollima, reguleerima või hooldama.
- ⚠ Olge äärmiselt ettevaatlik masinaga nõlval töötades.
- ⚠ Masinaga ei tohi mingil juhul suurel kiirusel töötada.
- ⚠ Ärge koormake masinat üle, püüdes seda liiga kiiresti lükata.

- ⚠ Kellelgi ei tohi lubada kaasa sõitmiseks masinale ronida.
- ⚠ Kõrvalseisjaid ei tohi lubada masina ette.
- ⚠ Masinat tohib kasutada ainult päevavalguses või korralikult valgustatud tsoonis.
- ⚠ Hoolditsege, et teile on alati tagatud kindel jalgealune ja hoidke alati pidemetest kindlalt kinni. Masinat lükates tuleb kõndida: joosta ei tohi.
- ⚠ Masinat ei tohi kasutada paljajalu ega sandaale kandes.
- ⚠ Olge äärmiselt ettevaatlik nõlval liikumissuunda muutes.
- ⚠ Töötava mootoriga masinat ei tohi reguleerida.
- ⚠ Olge äärmiselt ettevaatlik ümber pöörates ja masinat tagasisuunas tõmmates.
- ⚠ Masina kaua aega järjest kasutamine võib pikemelt üle kanduva vibratsiooni tõttu põhjustada valgete sõrmede fenomeni. Kui käsivarred, kämblad või sõrmed väsivad või kui valgete sõrmede fenomen muutub märgatavaks, siis seisake masin viivitamata ja tehke piisavalt pikk paus taastumiseks ja välja puhkamiseks. Valgete sõrmede fenomeni vältimiseks ei tohiks töötada masinaga üle 1,5 h päevas.

Hooldus ja hoiulepanek

- ⚠ Mootor tuleb seisata enne mis tahes hooldus- või puhastamistoimingute tegemist ja lõiketera vahetamist ning masina transportimiseks muudmoodi kui selle enda jõul.
- ⚠ Kontrollige korrapäraselt, et kõik poldid ja mutrid on nõuetekohaselt pingutatud. Pingutage vajaduse korral üle.
- ⚠ Laske mootoril täielikult maha jahtuda, enne kui masina kinni katate või siseruumi hoiule paigutate.
- ⚠ Kui masin jääb pikaks ajaks jõude seisma, siis lugege juhendist selle kohta käivaid juhiseid.
- ⚠ Hoolditsege, et ohusildid ja juhistega sildid on laitmatus korras. Asendage sildid vajaduse korral.
- ⚠ Kasutage ainult originaalvaruosi ja -tarvikuid. Tootja vabaneb vastutusest originaalvaruosadest ja -tarvikutest erinevate varuosade ja tarvikute kasutamisel.

Mitmesugust

- ⚠ Tehases paigaldatud juhtseadiseid, nagu pidemele paigaldatud siduritrossi, ei tohi eemaldada ega kahjustada.
- ⚠ Hoolditsege, et masin saab nõuetekohaselt kohale kindlustatud, kui transpordite seda veoki kastis jne.

Muruniiduk on toodetud kooskõlas värseimate ohutusnõuetega. Nende hulka kuulub ka lõiketera pidur, mis seiskab rakendumisel mootori ja lõiketera 2 sekundiga. Iga ettevaatusabinõu on siiski efektiivne üksnes juhul, kui seda täpselt järgitakse. Kasutage järgmist kirjeldust muruniidukit töökorda seades.

Masina osad

Vt jooniseid 1+2.

1. Mootoripiduri käepide
2. Ülemine juhtraud
3. Alumine juhtraud
4. Murukogu
5. Lõikekõrguse reguleerimise pide
6. Aku kate
7. Tagumise väljaheiteava kate
8. Käivitamisnupp
9. Aku*
10. Akulaengu näidik
11. Akulaengu näidiku surunupp
12. Aku vabastamise nupp
13. Kontrolltuled
14. Akulaadija*

Kokkupanek

Lahti pakkimine

Tõmmake muruniiduk pakkekastist välja.

Hoiatus! Hoolitsege, et tross ei jää kuhugi vahele kinni.

Juhtraud: joonised 3+4

1. Kinnitage alumine juhtraud (3) muruniidukile ja fikseerige mõlemal küljel kiirkinnituspidemetega (15-16) kohale.
Ärge kiirkinnituspidemeid üle pingutage!
2. Kinnitage ülemine juhtraud (2) alumisele juhtrauale (3). Fikseerige mõlemal küljel kiirkinnituspidemetega (17-18) (vt joonist 4) kohale.
3. Kohandage trossi ja kindlustage see siis kaabliklambriga kohale (2) (vt joonist 4).

Murukoguja kokkupanek: joonis 5

1. Kinnitage raam klõpsuga murukoguja külge.

Murukoguja paigaldamine: joonis 8

1. Kinnitage murukoguja muruniiduki taga tagumise väljaheiteava katte alla.

Aku

Hoiatus! Akut ei tohi tõsiste kehavigastuste ohu ja aku pöördumatu kahjustumise ohu tõttu koost lahti võtta, lühistada, kuumutada ega tulle visata!

Aku ei ole tarnimisel täiesti täis laetud.

Laadimine

- Kasutada tohib ainult originaallaadijat artiklinumbriga 90063242.
- Aku on soovitatav enne esmakordset kasutamist täiesti täis laadida.

Leedtähisted	Battery Pack
Kõik leedid põlevad.	Aku on täislaetud (75–100%).
Leed 1, leed 2 ja leed 3 põlevad.	Aku on 50–75% laetud.
Leed 1 ja leed 2 põlevad.	Aku on 25–50% laetud.
Leed 1 põleb.	Aku on 0–25% laetud.
Leed 1 vilgub.	Aku on tühi. Laadige aku.

Märkus: Tähistega näidatav akulaengu tase on orienteeruv – see ei ole täpne.

Tähtis! Aku kaitsmiseks täieliku tühjenemise eest seiskub masin juba siis, kui aku ei ole veel täiesti tühi. Masinat ei tohi kohe pärast automaatset väljalülitumist uuesti tööle panna, kuna aku võib muidu kahjustuda. Sel juhul tuleb esmalt aku laadida, enne kui saab tööd jätkata.





Laadimine

Aku täiesti täis laadimiseks kulub umbes 60 min 2,0 Ah akul ja 120 min 4,0 Ah akul.

- Kasutada tohib ainult originaallaadijat.
- Laadijaga tohib laadida ainult originaalakusid artiklinumbriga 90063245 (2,0 Ah) ja 90063246 (4,0 Ah).
- Hoidke laadijat kuivas ja soojas keskkonnas (10–25 °C) ja kasutage seda ainult siseruumis. Laadija tuleb ühendada tavalisse 230 V vahelduvvooluvõrgu pistikupesassa.
- Aku on soovitatav enne esmakordset kasutamist täiesti täis laadida.
- Aku võib laadimisel soojeneda. See on normaalne.
- Ärge katke akut ega laadijat laadimise ajal kinni. Tagage vaba õhuringlus aku ja laadija ümber.

Sisestage aku laadija soontesse ja libistage kohale, nii et see lukustub laadimisasendisse (13) (vt joonist 6).

Laadijal on neli tähist, mis näitavad olekut ja akulaengut.

Olek	
	Laadimine
	Täislaetud
	Hindamine
	Defektne

Tähtis! Laadimine seiskub, kui aku saab täis.

Akut ei ole siiski soovitatav jätta laadijasse kauemaks kui 24 h.

Aku parima talitluse ja pikima kasuliku ea tagab kogu akulaengu ära kasutamine ja seejärel aku täiesti täis laadimine alati, kui vähegi võimalik. Osaline laadimine ei kahjusta siiski akut.

Tehke nii aku eemaldamiseks laadijast: hoidke nuppu vajutatuna ja tõmmake aku välja.

Aku tuleks enne talveks hoiulepanekut täiesti täis laadida ja panna siis hoiule sooja kohta (10–20 °C). Laadige akut iga 3 kuu järel. Õhuavad tuleb hoida mustusest puhtad.

Hoidke laadijat siseruumis temperatuuril 5–25 °C.

Kasutamine

Turvavõti

Mootorikoostul on turvavõti, mis paikneb aku katte all. Turvavõtme eemaldamisel on toide lahti ühendatud, nii et mootorit ei saa käivitada (21) (vt joonist 6).

Turvavõti on soovitatav eemaldada alati enne:

- muruniiduki järelevalveta jätmist (soovimatu käivitamise vältimiseks näiteks alaealise isiku poolt),
- puhastus- ja hooldustoimingute tegemist ja
- ummistuste eemaldamist.

Tõmmake turvavõti eemaldamiseks välja. Sisestage turvavõti mootori käivitamiseks. Sisestage võti õigesti!

Lõikekõrguse reguleerimine:

Muruniidukil on 5 töökõrgust. Lõikekõrgus on reguleeritav vahemikus 25 mm kuni 65 mm.

Tähtis! Muruniidukit tuleb kasutada koos mõlema akuga!

Täisvõimsusel niitmiseks tuleb kasutada muruniidukit nii, et paigaldatud on mõlemad akud. Hoolitsege, et mõlemad akud saavad enne kasutamist täiesti täis laetud. Muruniidukit ei saa kasutada, kui üks aku on eemaldatud või peaaegu tühi.

Käivitamine

Muruniidukit ei tohi otse kõrges heinas käivitada.

1. Avage mootorikoostul aku kate (6) ja libistage aku pessa (9), nii et see lukustub klõpsuga kohale.
2. Hoolitsege, et turvavõti (12) on sisestatud (vt joonist 6).
3. Hoidke käivitamisnuppu (8) vajutatuna ja aktiveerige mootoripiduri käepide (1) mootori käivitamiseks. Vabastage käivitamisnupp pärast mootori käivitumist.

Märkus: Mootoripiduri pide peab olema muruniiduki kasutamise ajal kogu aeg aktiveeritud.

Seiskamine:

1. Vabastage mootoripiduri pide mootori ja muruniiduki väljalülitamiseks.

Märkus: Lõiketera pöörleb pärast seiskamist edasi veel kuni 2 s.

Aku eemaldamine

Vajutage aku eemaldamiseks aku vabastamise nuppu (12) ja tõmmake aku välja.

Tööaeg

Tööaja pikkus täislaetult oleneb mitmest tegurist, nagu muru pikkus, lõikekõrgus ja lõikemeetod (tagant väljaheide või kogumine).

Reguleeritava kiirusega mootor

Mootor reguleerib lõiketera pöörlemist vastavalt koormusele (muru pikkus ja tihedus). Te kuulete seetõttu muru niites, kuidas mootori kiirus suureneb/väheneb. See on täiesti normaalne. See tagab akulaengu energiaefektivsema kasutamise.

Murukoguja täissaamise indikaator

Praktiline indikaator (22) (vt joonist 8) murukogujal näitab, kui see saab täis ja vajab tühjendamist.

Lõiketera

Lõiketera kontrollimine

- Kallutage muruniidukit esiotsa üles tõstmiseks.
- Kontrollige lõiketera mõrade ja muude kahjustuste ja liigse rooste suhtes.
- Kontrollige, et lõiketera polt on nõuetekohaselt pingutatud.

Märkus: Nüri lõiketera saab teritada! Ent kulunud, paindunud, mõranenud või muudmoodi kahjustunud lõiketera tuleb asendada.

Lõiketera eemaldamine: vt joonist 10.

Lõiketera teritamiseks või asendamiseks eemaldamiseks tuleb kasutada momendimõtevõtit ja kanda tugevaid töökindaid käte kaitsmiseks.

1. Vabastage lõiketera polt (23) 14 mm kuuskantvõtmega. Kasutage puidutükki, et takistada lõiketera pöörlemast.
2. Eemaldage järjest polt, seib, lõiketera ja terahoidik.
3. Teritage või asendage lõiketera.
4. Paigaldage järjest terahoidik, lõiketera, seib ja polt.
5. Pingutage lõiketera polt 14 mm kuuskantvõtmega 35–40 Nm momendiga. Kasutage puidutükki, et takistada lõiketera pöörlemast.

Hoiatus! Lõiketera tuleb teritada nii, et see on 100% tasakaalus, kuna see võib muidu tekitada mootorit kahjustada võivat vibratsiooni. Mootori kahjustumine oskamatu teritamise tulemusel ei kuulu garantii alla. Lõiketera on seetõttu soovitatav lasta teritada hoolduskeskuses.

Hoiulepanek ja hooldus

Muruniiduki hooldus: Kontrollige kõiki polte, kruvisid, mutreid ja lõikekorpust. Eemaldage lõiketera ja rihma plastkate korrapäraselt puhastamiseks. Hoolitsege alati, et lõiketera on terav. Hoidke mootorikoost muruniitest ja mustusest puhas. Muruniiduk on soovitatav lasta kord aastas volitatud hoolduskeskuses üle kontrollida ja hooldada. Leiate lähima hoolduskeskuse kontaktandmed veebisaidilt www.texas.dk.

Hoiulepanek: Pange muruniiduk pärast kasutamist hoiule kuiva ja puhtasse ruumi. Puhastage masin iga kord pärast kasutamist. Muruniide ja mustus tuleb lõikekorpuse alt eemaldada. Eemaldage turvavõti enne niiduki puhastamist ja hoiulepanekut.

Talveks hoiulepanek: Pihustage trossidele silikoonmääret ja liigutage neid.

Puhastage muruniiduk seejärel põhjalikult. Kastke riidelapp õli sisse ja määrige metalloosi roostetamise vältimiseks. Leiate aku hoiulepaneku juhised peatükist "Aku".

Tehnilised andmed

Mudel	LMX2033
Aku tüüp	Liitium-ioon
Aku nimipinge	2 x 20 V
Mahtuvus	2 x 2 Ah
Lõikekõrgus	25–65 mm (5 töökõrgust)
Töölaius	33 cm
Murukoguja	35 l
Puhaskaal (ainult tööriist)	10,6 kg

Garantiitingimused

Garantiiperiood on 2 aastat lõpptarbijale isiklikuks kasutamiseks ELi riikides. Kutsealaseks kasutamiseks müüdavatele toodetele kehtib ainult 1-aastane garantiid.

Garantiid kehtib kasutatud materjalide ja/või tootmisvigade suhtes.

Piirangud ja nõuded

Normaalne kulumine ja kuluvate osade asendamine **EI KUULU** garantiid alla.

Kuluvad osad, mis **EI KUULU** garantiid alla üle 12 kuu:

- Lõiketerad
- Trossid
- Kaitsmed
- Lülitid
- Akud

Garantiid **EI KEHTI** selliste kahjude/rikete suhtes, mille põhjustab:

- masina hooldamata jätmine,
- masina konstruktsiooni muutmine,
- tavatutes tingimustes hoidmine/kasutamine,
- kere, lõikekorpuse, pidemete, paneelide jms kahjustumine,
- valesti kasutamine ja üle koormamine,
- akude valesti käsitlemine ja hoiustamine,
- originaalvaruosadest erinevate varuosade kasutamine ja
- muud tingimused, mille eest ei saa Texast vastutavaks pidada.

Volitatud hoolduskeskuses tehakse iga konkreetse juhtumi puhul kindlaks, kas see kuulub garantiid alla või mitte.

Masina ostutšekk on garantiidõigust tõendav dokument, mis tuleb alati kindlas kohas alles hoida.

PIDAGE MEELES! Varuosade ostmisel ja garantiiremondi tellimisel tuleb teenindajale alati öelda masina artiklinumber (nt 90063XXX), tootmisaasta ja seerianumber. Leiate need andmed mootori tagant lõikekorpuse tagumisel osal olevalt CE-märgiselt.

** Tootja jätab endale tingimuste muutmise õiguse. Tootja ei vastuta trükivigade eest.*

EÜ vastavusavaldus

EE



Tootja

Texas Andreas Petersen A/S

tõendab käesolevaga, et

muruniiduk

LMX2033

vastab masinadirektiivi ja selle muudatuste nõuetele

2006/42/EÜ – 2014/30/EL – 2000/14/EÜ (VI lisa) – 2005/88/EÜ

ja järgmiste standardite nõuetele

**EN 60335-1:2012+A11: 2014+A13: 2017+A1:2019+A2:2019+A14:2019, EN 60335-2-77: 2010,
EN 62233: 2008, AfPS GS 2019:01 PAK, EN 55014-1:2017, EN 55014-2:2015**

L_{WA}: 92 dB(A)

L_{pA}: 77,9 dB(A)

Kämbla-käsivarre vibratsioon: 2,5 m/s² (K=1,5 m/s²)

Seerianumbrid: 2201710001 – 2512719999

Texas Andreas Petersen A/S
Knullen 22 • DK-5260 Odense S
10.05.2022

Dokumentatsiooni eest vastutav isik
Johnny Lolk

Johnny Lolk
Tegevdirektor



TEXAS

EQUIPMENT